

Toledo.



Modell-Nr. 420
(PG 1) Erle teilmassiv

Modell-Nr. 421
(PG 2) Eiche teilmassiv



Schadstoff-
geprüft
Emissions-
geprüft

www.tuv.com
ID 0000045390





LIEFERBARE KORPUS- UND FRONTAUSFÜHRUNGEN

Bitte geben Sie bei jeder Bestellung die exakte Farbkombination aus Front- und Korpusfarbe an!

Farbausführungen:

Korpus und Front



Innenfarbton

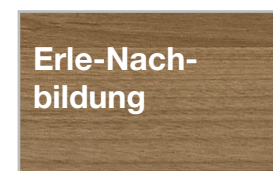

Glasfronten

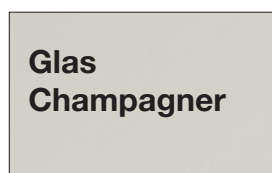
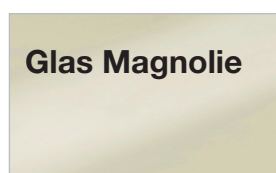

Spiegel

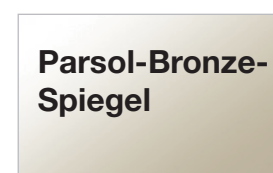

QUALITÄT IM DETAIL

- Rückwände: Hartfaser, eingenetet
- Drehtüren mit 105°-Öffnungswinkel und gedämpften Scharnieren
- Einlegeböden: 22 mm stark, auf Metallbodenträgern
- Metall-Kleiderstangen in Metallhalterungen, 40 kg belastbar
- Alle Beschläge sind aus Metall und hoch belastbar
- Maximaler Komfort durch Lieferung montierter Beimöbel



Schadstoff-
geprüft
Emissions-
geprüft

www.tuv.com
ID 0000045390



Toledo.



Korpusbreiten Drehtürenschränke

Breite	Seite	Sockel	Seite	Sockel	Seite	Sockel	Seite	Sockel	Seite		Breite effektiv
50	1,5	47,5	1,5								50,5 cm
100	1,5	96,4	1,5								99,4 cm
150	1,5	96,4	1,5	47,5	1,5						148,4 cm
200	1,5	96,4	1,5	96,4	1,5						197,3 cm
250	1,5	96,4	1,5	47,5	1,5	96,4	1,5				246,3 cm
300	1,5	96,4	1,5	96,4	1,5	96,4	1,5				295,2 cm
350	1,5	96,4	1,5	96,4	1,5	47,5	1,5	96,4	1,5		344,2 cm
400	1,5	96,4	1,5	96,4	1,5	96,4	1,5	96,4	1,5		393,1 cm

Schwebetürenschränke

Breite	Seite	Sockel	Seite	Sockel	Seite	Sockel	Seite	Sockel	Seite		Breite effektiv
200	1,5	96,4	1,5	96,4	1,5						197,3 cm
250	1,5	80,1	1,5	80,1	1,5	80,1	1,5				246,3 cm
300	1,5	96,4	1,5	96,4	1,5	96,4	1,5				295,2 cm
330	1,5	80,1	1,5	80,1	1,5	80,1	1,5	80,1	1,5		327,9 cm
400	1,5	96,4	1,5	96,4	1,5	96,4	1,5	96,4	1,5		393,1 cm

furnplan



Schadstoff-
geprüft
Emissions-
geprüft

www.tuv.com
ID 0000045390

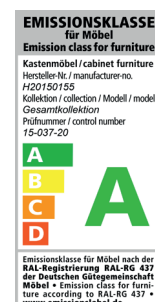
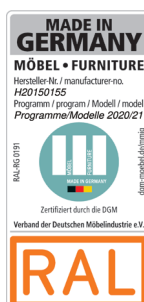

Toledo.



Schadstoff-
geprüft
Emissions-
geprüft

www.tuv.com
ID 0000045390



Toledo.



Schadstoff-
geprüft
Emissions-
geprüft

www.tuv.com
ID 000045390



Toledo.



Schadstoff-
geprüft
Emissions-
geprüft
www.tuv.com
ID 0000045390



Toledo.



Schadstoff-
geprüft
Emissions-
geprüft

www.tuv.com
ID 000045390



Toledo.



Schadstoff-geprüft
Emissions-geprüft

www.tuv.com
ID 0000045390





Drehtürenschränke ohne Kranzleiste

Innenausstattung:

2 Einlegeböden, 1 Kleiderstange je Fach

Alle Drehtüren inkl. gedämpfter Scharniere

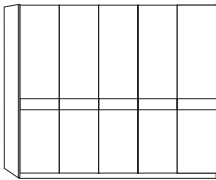
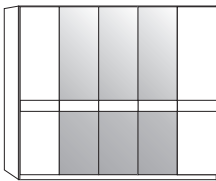
Beschreibung	Maße in cm			Art.-Nr.	PG 1 EURO	PG 2 EURO
	B	H	T			
 <p>Querriegel in schlicht</p>	1-türig	links angeschlagen	60	216	58	597
	1-türig	rechts angeschlagen	50	216	58	598
	2-türig		100	216	58	532
	3-türig		150	216	58	531
	4-türig		200	216	58	534
	5-türig		250	216	58	535
	6-türig		300	216	58	536
	7-türig		350	216	58	537
	8-türig		400	216	58	334
 <p>Holztüren mit Spiegeltüren in Parsol-Bronze-Glas, Querriegel in schlicht</p>	1-türig	1 Spiegeltür, links ang.	50	216	58	511
	1-türig	1 Spiegeltür, rechts ang.	50	216	58	510
	2-türig	1 Spiegeltür links	100	216	58	507
	2-türig	1 Spiegeltür, rechts ang.	100	216	58	508
	2-türig	2 Spiegeltüren	100	216	58	391
	3-türig	1 Spiegeltür	150	216	58	593
	4-türig	2 Spiegeltüren	200	216	58	594
	5-türig	1 Spiegeltür	250	216	58	599
	5-türig	2 Spiegeltüren	250	216	58	530
	5-türig	3 Spiegeltüren	250	216	58	595
	6-türig	2 Spiegeltüren	300	216	58	596
	6-türig	4 Spiegeltüren	300	216	58	526
	7-türig	1 Spiegeltür	350	216	58	527
	7-türig	3 Spiegeltüren	350	216	58	528
	7-türig	5 Spiegeltüren	350	216	58	529
	8-türig	2 Spiegeltüren	400	216	58	336
	8-türig	4 Spiegeltüren	400	216	58	337
8-türig	6 Spiegeltüren	400	216	58	338	



Drehtürenschränke ohne Kranzleiste

Innenausstattung:

2 Einlegeböden, 1 Kleiderstange je Fach

Alle Drehtüren inkl. gedämpfter Scharniere

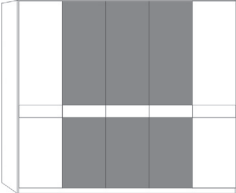
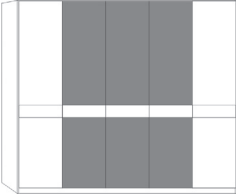
Beschreibung	Maße in cm			Art.-Nr.	PG 1 EURO	PG 2 EURO		
	B	H	T					
 <p>Holztüren und Glastüren in magnolie Querriegel in schlicht</p>	1-türig	1 Glastür, links ang.	50	216	58	822		
	1-türig	1 Glastür, rechts ang.	50	216	58	823		
	2-türig	1 Glastür, links ang.	100	216	58	824		
	2-türig	1 Glastür, rechts ang.	100	216	58	825		
	2-türig	2 Glastüren	100	216	58	826		
	3-türig	1 Glastür	150	216	58	827		
	4-türig	2 Glastüren	200	216	58	828		
	5-türig	1 Glastür	250	216	58	829		
	5-türig	3 Glastüren	250	216	58	830		
	6-türig	2 Glastüren	300	216	58	831		
	6-türig	4 Glastüren	300	216	58	832		
	7-türig	1 Glastür	350	216	58	833		
	7-türig	3 Glastüren	350	216	58	834		
	7-türig	5 Glastüren	350	216	58	835		
	8-türig	2 Glastüren	400	216	58	836		
	8-türig	4 Glastüren	400	216	58	837		
8-türig	6 Glastüren	400	216	58	838			
 <p>Holztüren und Glastüren in weiß Querriegel in schlicht</p>	1-türig	1 Glastür, links ang.	50	216	58	779		
	1-türig	1 Glastür, rechts ang.	50	216	58	780		
	2-türig	1 Glastür, links ang.	100	216	58	781		
	2-türig	1 Glastür, rechts ang.	100	216	58	782		
	2-türig	2 Glastüren	100	216	58	783		
	3-türig	1 Glastür	150	216	58	784		
	4-türig	2 Glastüren	200	216	58	785		
	5-türig	1 Glastür	250	216	58	786		
	5-türig	3 Glastüren	250	216	58	787		
	6-türig	2 Glastüren	300	216	58	788		
	6-türig	4 Glastüren	300	216	58	789		
	7-türig	1 Glastür	350	216	58	790		
	7-türig	3 Glastüren	350	216	58	791		
	7-türig	5 Glastüren	350	216	58	792		
	8-türig	2 Glastüren	400	216	58	793		
	8-türig	4 Glastüren	400	216	58	794		
8-türig	6 Glastüren	400	216	58	795			



Drehtürenschränke ohne Kranzleiste

Innenausstattung:

2 Einlegeböden, 1 Kleiderstange je Fach

Alle Drehtüren inkl. gedämpfter Scharniere

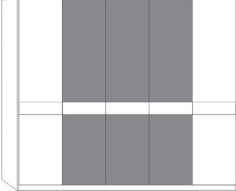
Beschreibung	Maße in cm			Art.-Nr.	PG 1 EURO	PG 2 EURO		
	B	H	T					
 <p>Holztüren und Glastüren in Champagner mit Querriegel in schlicht</p>	1-türig	1 Glastür, links ang.	50	216	58	724		
	1-türig	1 Glastür, rechts ang.	50	216	58	725		
	2-türig	1 Glastür, links ang.	100	216	58	726		
	2-türig	1 Glastür, rechts ang.	100	216	58	727		
	2-türig	2 Glastüren	100	216	58	728		
	3-türig	1 Glastür	150	216	58	729		
	4-türig	2 Glastüren	200	216	58	730		
	5-türig	1 Glastür	250	216	58	731		
	5-türig	3 Glastüren	250	216	58	732		
	6-türig	2 Glastüren	300	216	58	733		
	6-türig	4 Glastüren	300	216	58	734		
	7-türig	1 Glastür	350	216	58	735		
	7-türig	3 Glastüren	350	216	58	736		
	7-türig	5 Glastüren	350	216	58	737		
	8-türig	2 Glastüren	400	216	58	738		
	8-türig	4 Glastüren	400	216	58	739		
	8-türig	6 Glastüren	400	216	58	740		



Funktionsschränke mit Holztüren, 3 Auszüge und Spiegeltüren, ohne Kranzleiste

Innenausstattung:

2 Einlegeböden, 1 Kleiderstange je Fach

Alle Drehtüren inkl. gedämpfter Scharniere

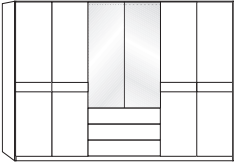
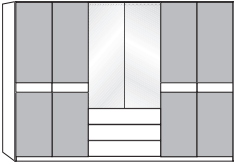
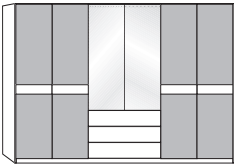
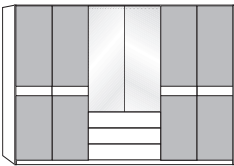
Beschreibung	Maße in cm			Art.-Nr.	PG 1 EURO	PG 2 EURO
	B	H	T			
 <p>Querriegel in schlicht</p> <p>3-türig 3 Auszüge à 50 cm, 1 Spiegeltür</p> <p>4-türig 3 Auszüge à 100 cm, 2 Spiegeltüren</p> <p>5-türig 3 Auszüge à 50 cm, 1 Spiegeltür</p> <p>6-türig 3 Auszüge à 100 cm, 2 Spiegeltüren</p>	150	216	58	474		
	200	216	58	473		
	250	216	58	496		
	300	216	58	477		
 <p>Glastüren in magnolie Querriegel in schlicht</p> <p>3-türig 3 Auszüge à 50 cm, 1 Spiegeltür</p> <p>4-türig 3 Auszüge à 100 cm, 2 Spiegeltüren</p> <p>5-türig 3 Auszüge à 50 cm, 1 Spiegeltür</p> <p>6-türig 3 Auszüge à 100 cm, 2 Spiegeltüren</p>	150	216	58	493		
	200	216	58	494		
	250	216	58	495		
	300	216	58	497		
 <p>Glastüren in weiß Querriegel in schlicht</p> <p>3-türig 3 Auszüge à 50 cm, 1 Spiegeltür</p> <p>4-türig 3 Auszüge à 100 cm, 2 Spiegeltüren</p> <p>5-türig 3 Auszüge à 50 cm, 1 Spiegeltür</p> <p>6-türig 3 Auszüge à 100 cm, 2 Spiegeltüren</p>	150	216	58	462		
	200	216	58	463		
	250	216	58	464		
	300	216	58	465		
 <p>Glastüren in Champagner Querriegel in schlicht</p> <p>3-türig 3 Auszüge à 50 cm, 1 Spiegeltür</p> <p>4-türig 3 Auszüge à 100 cm, 2 Spiegeltüren</p> <p>5-türig 3 Auszüge à 50 cm, 1 Spiegeltür</p> <p>6-türig 3 Auszüge à 100 cm, 2 Spiegeltüren</p>	150	216	58	420		
	200	216	58	421		
	250	216	58	422		
	300	216	58	426		



Ausgebauter Eckschrank mit Kranzleiste

Innenausstattung:

1 Einlegeboden, 1 Kleiderstange

Alle Drehtüren inkl. gedämpfter Scharniere

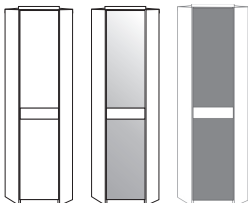
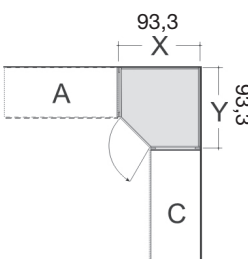
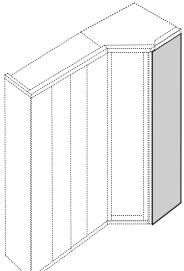
Beschreibung	Maße in cm			Art.-Nr.	PG 1 EURO	PG 2 EURO
	B	H	T			
 <p>Querriegel in schlicht</p> <ul style="list-style-type: none"> - Holztür - Spiegeltür in Parsol-Bronze-Glas - Front Glas magnolie - Front Glas weiß - Front Glas Champagner  <p>Nicht in Verbindung mit Schwebetüren lieferbar - nur zwischen zwei Drehtürenschränken verwendbar!</p>	93	220	93	154		
	93	220	93	155		
	93	220	93	592		
	93	220	93	600		
	93	220	93	156		
 <p>Abschlussseite inkl. Kranzrückläufer für ausgebauten Eckschrank, beidseitig (links und rechts) verwendbar</p>	56	216	1	090		
<p>Wird benötigt, wenn mit ausgebautem Eckschrank abgeschlossen wird. Wird ein Eckschrank separat aufgestellt, werden 2 Außenseiten benötigt.</p>						







Abschlusschränke mit Drehtür, abgeschrägt, mit Kranzleiste

Innenausstattung:

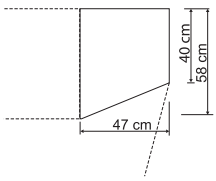

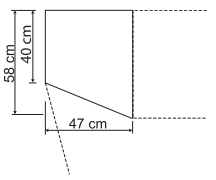
4 Einlegeböden

Alle Drehtüren inkl. gedämpfter Scharniere

Beschreibung	Maße in cm			Art.-Nr.	PG 1 EURO	PG 2 EURO
	B	H	T			
 <p>Querriegel in schlicht Rechts anstellbar:</p> <p>- Holztür</p>  <p>Nicht einzeln stellbar! Nicht in Verbindung mit Schwebetürenschränken verwendbar!</p>	47	220	58	180		
 <p>Querriegel in schlicht Links anstellbar:</p> <p>- Holztür</p>  <p>Nicht einzeln stellbar! Nicht in Verbindung mit Schwebetürenschränken verwendbar!</p>	47	220	58	185		

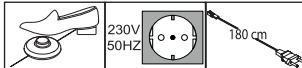

Zusatzelemente für Drehtürenschränke

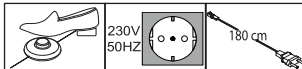
Beschreibung	Maße in cm			Art.-Nr.	PG 1 EURO	PG 2 EURO
	B	H	T			
 <p>LED-Line-Aufbauleuchte</p> <p>2 Stück 3 Stück</p> <p>Dieses Produkt enthält Lichtquellen der Energieeffizienzklasse E</p> 	60 60	6 6	19 19	775 776		
 <p>Kranzleiste, ohne Beleuchtung</p> <p>- für Schrankbreite 50 cm - für Schrankbreite 100 cm - für Schrankbreite 150 cm - für Schrankbreite 200 cm - für Schrankbreite 250 cm - für Schrankbreite 300 cm - für Schrankbreite 350 cm - für Schrankbreite 400 cm</p>	50 100 150 200 250 300 350 400	3,2 3,2 3,2 3,2 3,2 3,2 3,2 3,2	12,5 12,5 12,5 12,5 12,5 12,5 12,5 12,5	936 937 930 938 932 931 934 935		
 <p>Mit Power-LED-Beleuchtung</p> <p>1 Leuchte - für Schrankbreite 50 cm 2 Leuchten- für Schrankbreite 100 cm 3 Leuchten- für Schrankbreite 150 cm 4 Leuchten- für Schrankbreite 200 cm 5 Leuchten- für Schrankbreite 250 cm 6 Leuchten- für Schrankbreite 300 cm 7 Leuchten- für Schrankbreite 350 cm 8 Leuchten- für Schrankbreite 400 cm</p> <p>Dieses Produkt enthält Lichtquellen der Energieeffizienzklasse F</p> 	50 100 150 200 250 300 350 400	3,2 3,2 3,2 3,2 3,2 3,2 3,2 3,2	12,5 12,5 12,5 12,5 12,5 12,5 12,5 12,5	956 957 959 939 940 942 943 944		

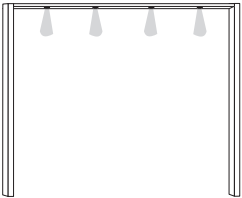

Passepartout-Rahmen für Drehtüren- und Funktionsschränke

Beschreibung	Maße in cm			Art.-Nr.	PG 1 EURO	PG 2 EURO
	B	H	T			
 <p>Ohne Beleuchtung, Breite je Seitenstollen 3,2 cm</p> <ul style="list-style-type: none"> - für Schrankbreite 50 cm - für Schrankbreite 100 cm - für Schrankbreite 150 cm - für Schrankbreite 200 cm - für Schrankbreite 250 cm - für Schrankbreite 300 cm - für Schrankbreite 350 cm - für Schrankbreite 400 cm <p>Breite je Seitenstollen: 6,5 cm</p> <ul style="list-style-type: none"> - für Schrankbreite 50 cm - für Schrankbreite 100 cm - für Schrankbreite 150 cm - für Schrankbreite 200 cm - für Schrankbreite 250 cm - für Schrankbreite 300 cm - für Schrankbreite 350 cm - für Schrankbreite 400 cm 	56,4	220	6,7	983		
	106,4	220	6,7	984		
	156,4	220	6,7	985		
	206,4	220	6,7	986		
	256,4	220	6,7	987		
	306,4	220	6,7	988		
	356,4	220	6,7	989		
	406,4	220	6,7	990		
	63	220	12,9	980		
	113	220	12,9	981		
	163	220	12,9	982		
	213	220	12,9	975		
	263	220	12,9	976		
	313	220	12,9	977		
363	220	12,9	978			
413	220	12,9	979			
 <p>Mit Power-LED-Beleuchtung, Breite je Seitenstollen: 3,2 cm</p> <ul style="list-style-type: none"> 4 Leuchten- für Schrankbreite 200 cm 5 Leuchten- für Schrankbreite 250 cm 6 Leuchten- für Schrankbreite 300 cm 7 Leuchten- für Schrankbreite 350 cm 8 Leuchten- für Schrankbreite 400 cm <p>Breite je Seitenstollen: 6,5 cm</p> <ul style="list-style-type: none"> 4 Leuchten - für Schrankbreite 200 cm 5 Leuchten - für Schrankbreite 250 cm 6 Leuchten - für Schrankbreite 300 cm 7 Leuchten - für Schrankbreite 350 cm 8 Leuchten - für Schrankbreite 400 cm 	206,4	220	12,9	915		
	256,4	220	12,9	917		
	306,4	220	12,9	918		
	356,4	220	12,9	919		
	406,4	220	12,9	924		
	213	220		925		
	263	220	12,9	926		
	313	220	12,9	927		
	463	220	12,9	928		
	413	220	12,9	929		
			12,9			
			12,9			

Dieses Produkt enthält Lichtquellen der Energieeffizienzklasse F

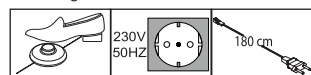

Bitte beachten:



Bei Verwendung eines Passepartout-Rahmens verbreitert sich der Schrank auf die ausgewiesenen Maße.

Passepartout-Rahmen nur für Einzelschränke verwendbar!
Nicht in Verbindung mit Eck- und/oder Abschlusschränken

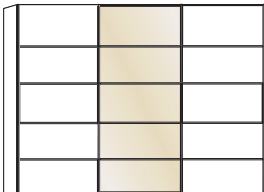

Schwebetürenschränke Höhe 217 cm ohne Kranzleiste

Innenausstattung:
2 Einlegeböden, 1 Kleiderstange

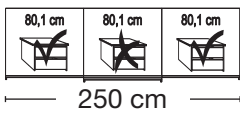
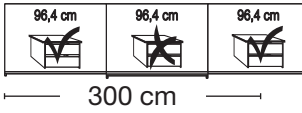
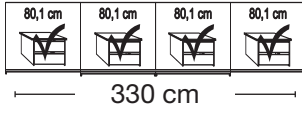
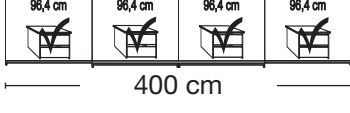
Beschreibung	Maße in cm			Art.-Nr.	PG 1 EURO	PG 2 EURO
	B	H	T			
Front-Kombination aus Massivholz und mittlerer Tür in Parsol-Bronze-Spiegel, Glas Magnolie, weiß oder Champagner 	- Front Massivholz 3-türig	250	217	67	498	
	3-türig	300	217	67	499	
	4-türig - mit Synchronöffnung	330	217	67	500	
	4-türig - mit Synchronöffnung	400	217	67	501	
	- Mittlere Tür mit Parsol-Bronze-Spiegel					
	3-türig	250	217	67	480	
	3-türig	300	217	67	481	
	4-türig - mit Synchronöffnung	330	217	67	482	
	4-türig - mit Synchronöffnung	400	217	67	483	
	- Mittlere Tür Glas magnolie					
Sockel-Aufteilung    	- Mittlere Tür Glas weiß					
	3-türig	250	217	67	584	
	3-türig	300	217	67	585	
	4-türig - mit Synchronöffnung	330	217	67	586	
	4-türig - mit Synchronöffnung	400	217	67	587	
- Mittlere Tür Glas Champagner	3-türig	250	217	67	682	
	3-türig	300	217	67	683	
	4-türig - mit Synchronöffnung	330	217	67	684	
	4-türig - mit Synchronöffnung	400	217	67	685	



Schwebetürenschränke Höhe 236 cm ohne Kranzleiste

Innenausstattung:
2 Einlegeböden, 1 Kleiderstange

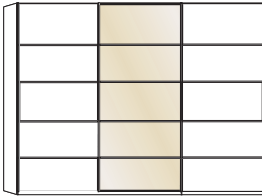
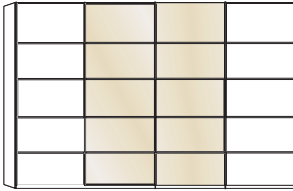
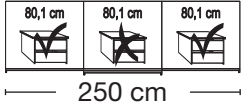
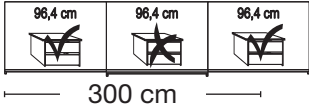
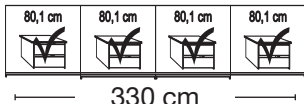
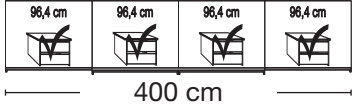
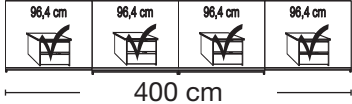
Beschreibung	Maße in cm			Art.-Nr.	PG 1 EURO	PG 2 EURO
	B	H	T			
Front-Kombination aus Massivholz und mittlerer Tür in Parsol-Bronze-Spiegel, Glas Magnolie, weiß oder Champagner	3-türig	250	236	67	580	
	3-türig	300	236	67	581	
	4-türig - mit Synchronöffnung	330	236	67	582	
	4-türig - mit Synchronöffnung	400	236	67	583	
 - Mittlere Tür mit Parsol-Bronze-Spiegel	3-türig	250	236	67	568	
	3-türig	300	236	67	569	
	4-türig - mit Synchronöffnung	330	236	67	570	
	4-türig - mit Synchronöffnung	400	236	67	571	
 - Mittlere Tür Glas magnolie	3-türig	250	236	67	576	
	3-türig	300	236	67	577	
	4-türig - mit Synchronöffnung	330	236	67	578	
	4-türig - mit Synchronöffnung	400	236	67	579	
Sockel-Aufteilung  250 cm	3-türig	250	236	67	588	
	3-türig	300	236	67	589	
	4-türig - mit Synchronöffnung	330	236	67	590	
	4-türig - mit Synchronöffnung	400	236	67	591	
 300 cm	3-türig	250	236	67	687	
	3-türig	300	236	67	689	
	4-türig - mit Synchronöffnung	330	236	67	690	
	4-türig - mit Synchronöffnung	400	236	67	691	
 330 cm	3-türig	250	236	67	687	
	3-türig	300	236	67	689	
	4-türig - mit Synchronöffnung	330	236	67	690	
	4-türig - mit Synchronöffnung	400	236	67	691	
 400 cm	3-türig	250	236	67	687	
	3-türig	300	236	67	689	
	4-türig - mit Synchronöffnung	330	236	67	690	
	4-türig - mit Synchronöffnung	400	236	67	691	
 400 cm	3-türig	250	236	67	687	
	3-türig	300	236	67	689	
	4-türig - mit Synchronöffnung	330	236	67	690	
	4-türig - mit Synchronöffnung	400	236	67	691	



Schwebetürenschränke Höhe 217 cm ohne Kranzleiste

Innenausstattung:
2 Einlegeböden, 1 Kleiderstange

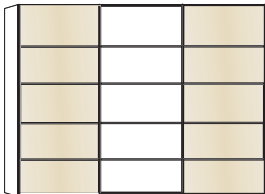
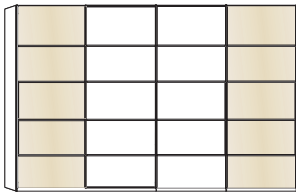
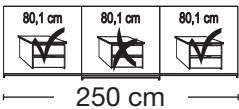
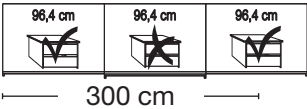
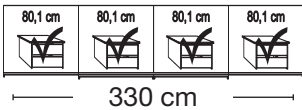
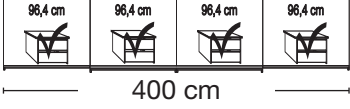
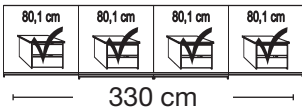
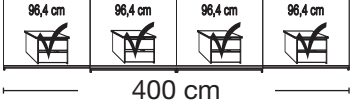
Beschreibung	Maße in cm			Art.-Nr.	PG 1 EURO	PG 2 EURO
	B	H	T			
Front-Kombination aus Massivholz und äußerer Tür in Parsol-Bronze-Spiegel, Glas Magnolie, weiß oder Champagner 	- Mittlere Türen massiv, Außentüren mit Parsol-Bronze-Spiegel					
	3-türig	250	217	67	741	
	3-türig	300	217	67	742	
	4-türig - mit Synchronöffnung	330	217	67	743	
4-türig - mit Synchronöffnung	400	217	67	744		
	- Mittlere Türen massiv, Außentüren Glas magnolie					
	3-türig	250	217	67	745	
	3-türig	300	217	67	746	
	4-türig - mit Synchronöffnung	330	217	67	747	
4-türig - mit Synchronöffnung	400	217	67	748		
Sockel-Aufteilung    	- Mittlere Türen massiv, Außentüren Glas weiß					
	3-türig	250	217	67	749	
	3-türig	300	217	67	750	
	4-türig - mit Synchronöffnung	330	217	67	751	
4-türig - mit Synchronöffnung	400	217	67	752		
- Mittlere Türen massiv, Außentüren Glas Champagner  	- Mittlere Türen massiv, Außentüren Glas Cham-pagner					
	3-türig	250	217	67	753	
	3-türig	300	217	67	754	
	4-türig - mit Synchronöffnung	330	217	67	755	
4-türig - mit Synchronöffnung	400	217	67	756		





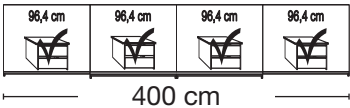

Schwebetürenschränke Höhe 236 cm ohne Kranzleiste

Innenausstattung:
2 Einlegeböden, 1 Kleiderstange

Beschreibung	Maße in cm			Art.-Nr.	PG 1 EURO	PG 2 EURO
	B	H	T			
Front-Kombination aus Massivholz und äußerer Tür in Parsol-Bronze- Spiegel, Glas Magnolie, weiß oder Champagner 	- Mittlere Türen massiv, Außentüren mit Parsol- Bronze-Spiegel					
	3-türig	250	236	67	757	
	3-türig	300	236	67	758	
	4-türig - mit Synchronöffnung	330	236	67	774	
4-türig - mit Synchronöffnung	400	236	67	796		
	- Mittlere Türen massiv, Außentüren Glas magnolie					
	3-türig	250	236	67	797	
	3-türig	300	236	67	798	
	4-türig - mit Synchronöffnung	330	236	67	799	
4-türig - mit Synchronöffnung	400	236	67	800		
Sockel-Aufteilung    	- Mittlere Türen massiv, Außentüren Glas weiß					
	3-türig	250	236	67	801	
	3-türig	300	236	67	802	
	4-türig - mit Synchronöffnung	330	236	67	803	
4-türig - mit Synchronöffnung	400	236	67	804		
3-türig  	- Mittlere Türen massiv, Außentüren Glas Cham- pagner					
	3-türig	250	236	67	805	
	3-türig	300	236	67	806	
	4-türig - mit Synchronöffnung	330	236	67	807	
4-türig - mit Synchronöffnung	400	236	67	808		

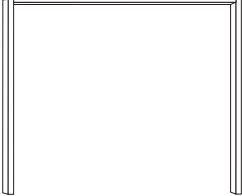

Passepartout-Rahmen für Schwebetürenschränke, für Höhe 217 cm mit oder ohne Beleuchtung

Beschreibung	Maße in cm			Art.-Nr.	PG 1 EURO	PG 2 EURO	
	B	H	T				
 <p>Ohne Beleuchtung, Breite je Seitenstollen: 5 cm</p> <ul style="list-style-type: none"> - für Schrankbreite 250 cm - für Schrankbreite 300 cm - für Schrankbreite 330 cm - für Schrankbreite 400 cm <hr/> <p>Breite je Seitenstollen: 8,5 cm</p> <ul style="list-style-type: none"> - für Schrankbreite 250 cm - für Schrankbreite 300 cm - für Schrankbreite 330 cm - für Schrankbreite 400 cm <p> Bis 30.06.2022 lieferbar!</p>	260	221	23	945			
	- für Schrankbreite 250 cm	310	221	23	946		
	- für Schrankbreite 300 cm	340	221	23	950		
	- für Schrankbreite 330 cm	410	221	23	951		
	- für Schrankbreite 400 cm						
	 <p>Mit Power-LED-Beleuchtung, Breite je Seitenstollen: 5 cm</p> <ul style="list-style-type: none"> 6 Leuchten- für Schrankbreite 250 cm 6 Leuchten- für Schrankbreite 300 cm 8 Leuchten- für Schrankbreite 330 cm 8 Leuchten- für Schrankbreite 400 cm <hr/> <p>Breite je Seitenstollen: 8,5 cm</p> <ul style="list-style-type: none"> 6 Leuchten- für Schrankbreite 250 cm 6 Leuchten- für Schrankbreite 300 cm 8 Leuchten- für Schrankbreite 330 cm 8 Leuchten- für Schrankbreite 400 cm <p> Bis 30.06.2022 lieferbar!</p>	260	221	23	948		
6 Leuchten- für Schrankbreite 250 cm		310	221	23	949		
6 Leuchten- für Schrankbreite 300 cm		340	221	23	952		
8 Leuchten- für Schrankbreite 330 cm		410	221	23	953		
8 Leuchten- für Schrankbreite 400 cm							

Dieses Produkt enthält Lichtquellen der Energieeffizienzklasse F

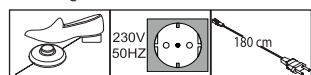



Bitte beachten:

Bei Verwendung eines Passepartout-Rahmens verbreitert sich der Schrank auf die ausgewiesenen Maße.

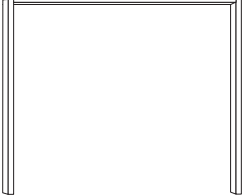

Passepartout-Rahmen für Schwebetürenschränke, für Höhe 236 cm mit oder ohne Beleuchtung

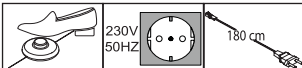

Beschreibung	Maße in cm			Art.-Nr.	PG 1 EURO	PG 2 EURO
	B	H	T			
 <p>Ohne Beleuchtung, Breite je Seitenstollen: 5 cm</p> <ul style="list-style-type: none"> - für Schrankbreite 250 cm - für Schrankbreite 300 cm - für Schrankbreite 330 cm - für Schrankbreite 400 cm 	260	240	23	899		
	310	240	23	900		
	340	240	23	901		
	410	240	23	902		
 <p>Mit Power-LED-Beleuchtung, Breite je Seitenstollen: 5 cm</p> <ul style="list-style-type: none"> 6 Leuchten - für Schrankbreite 250 cm 6 Leuchten - für Schrankbreite 300 cm 8 Leuchten - für Schrankbreite 330 cm 8 Leuchten - für Schrankbreite 400 cm 	260	240	23	903		
	310	240	23	904		
	340	240	23	905		
	410	240	23	906		
<p>Dieses Produkt enthält Lichtquellen der Energieeffizienzklasse F</p> 						

Bitte beachten:

Bei Verwendung eines Passepartout-Rahmens verbreitert sich der Schrank auf die ausgewiesenen Maße.



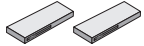

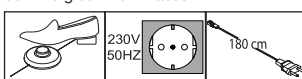
Kranzleisten und Passepartout-Rahmen für Schwebetürenschränke mit oder ohne Beleuchtung

Beschreibung	Maße in cm			Art.-Nr.	PG 1 EURO	PG 2 EURO
	B	H	T			
 <p>Selbsteinzug mit Dämpfung für Mitteltüren</p> <p>- für 3-türige Schränke Stück</p> <p>- für 4-türige Schränke Stück</p>	24	2	11	363		
	24	2	11	364		
 <p>2er-Set Selbststeinzug mit Dämpfung für Außentüren, Set für 2-,3- und 4-türige Schränke</p> <p>Paar</p>	24	2	11	365		
 <p>Kranzleiste, ohne Beleuchtung</p> <p>- für Schrankbreite 250 cm</p> <p>- für Schrankbreite 300 cm</p> <p>- für Schrankbreite 330 cm</p> <p>- für Schrankbreite 400 cm</p>	250	5	23	094		
	300	5	23	095		
	330	5	23	092		
	400	5	23	093		
 <p>Mit Power-LED-Beleuchtung</p> <p>6 Leuchten- für Schrankbreite 250 cm</p> <p>6 Leuchten- für Schrankbreite 300 cm</p> <p>8 Leuchten- für Schrankbreite 330 cm</p> <p>8 Leuchten- für Schrankbreite 400 cm</p>	250	5	23	097		
	300	5	23	098		
	330	5	23	099		
	400	5	23	091		
<p>Dieses Produkt enthält Lichtquellen der Energieeffizienzklasse F</p> 						



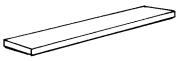
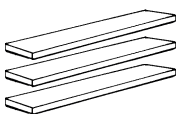
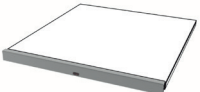

Zusatzelemente für Drehtürenschränke und Schwebetürenschränke

Beschreibung	Maße in cm			Art.-Nr.	PG 1 EURO	PG 2 EURO
	B	H	T			
 <p>1 Einlegeboden</p> <p>- für Fachbreite 47,5 cm - für Fachbreite 80,1 cm - für Fachbreite 96,4 cm</p>						
	47,5	2,2	51,5	028		
	80,1	2,2	51,5	320		
	96,4	2,2	51,5	030		
 <p>3 Einlegeböden</p> <p>- für Fachbreite 47,5 cm - für Fachbreite 80,1 cm - für Fachbreite 96,4 cm</p>						
	47,5	2,2	51,5	029		
	80,1	2,2	51,5	321		
	96,4	2,2	51,5	031		
 <p>LED-Lichtblende für Einlegeböden</p> <p>1 Stück- für Fachbreite 47,5 cm 1 Stück- für Fachbreite 80,1 cm 1 Stück- für Fachbreite 96,4 cm</p> <p>Dieses Produkt enthält eine Lichtquelle der Energieeffizienzklasse F</p> <p>2 Stück- für Fachbreite 47,5 cm 2 Stück- für Fachbreite 80,1 cm 2 Stück- für Fachbreite 96,4 cm</p> <p>3 Stück- für Fachbreite 47,5 cm 3 Stück- für Fachbreite 80,1 cm 3 Stück- für Fachbreite 96,4 cm</p>						
	47,5	3	1	190		
	80,1	3	1	199		
	96,4	3	1	192		
	47,5	3	1	193		
	80,1	3	1	343		
	96,4	3	1	342		
	47,5	3	1	147		
	80,1	3	1	149		
	96,4	3	1	341		
 <p>Kleiderstange</p> <p>- für Fachbreite 47,5 cm - für Fachbreite 80,1 cm - für Fachbreite 96,4 cm</p>						
	47,5	3	2	103		
	80,1	3	2	104		
	96,4	3	2	105		
 <p>Schubkasten-Einsatz mit 2 Auszügen und GLASfront</p> <p>- für Fachbreite 47,5 cm - für Fachbreite 80,1 cm - für Fachbreite 96,4 cm</p>						
	47,5	41	51,5	047		
	80,1	41	51,5	054		
	96,4	41	51,5	061		

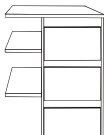
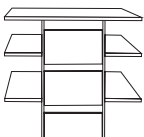
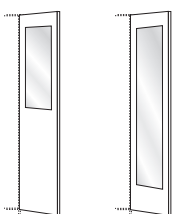

Zusatzelemente für Drehtürenschränke und Schwebetürenschränke

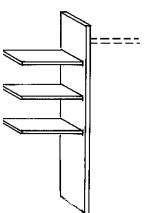
Beschreibung	Maße in cm			Art.-Nr.	PG 1 EURO	PG 2 EURO
	B	H	T			
 <p>Schubkasten-Einsatz mit 3 Auszügen und HOLZfront</p> <p>- für Fachbreite 80,1 cm - für Fachbreite 96,4 cm</p> <p>Art.-Nr. 120</p>	80,1 96,4	89 89	51,5 51,5	120 111		
 <p>Art.-Nr. 111</p>						
 <p>Innenspiegel</p> <p>Art.-Nr. 046 Art.-Nr. 079</p>	36 36	80 173	1 1	046 079		
 <p>Innenspiegel, ausklappbar</p> <p> Nur in Verbindung mit Schwebetürenschränken!</p>	36	173	2	080		
 <p>Wäscheboden-Einsatz, bestehend aus:</p> <p>3 Einlegeböden 1 Kleiderstange 1 Mittelseite</p> <p>- für Fachbreite 80,1 cm - für Fachbreite 96,4 cm</p> <p>Beidseitig (links- oder rechtsseitig) verwendbar!</p>	80,1 96,4	137 137	51,5 51,5	254 250		

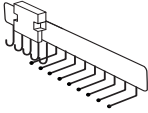
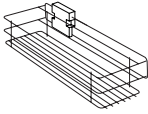
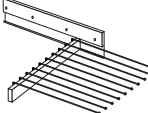
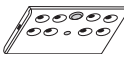

Zusatzelemente für Drehtürenschränke und Schwebetürenschränke

Beschreibung	Maße in cm			Art.-Nr.	PG 1 EURO	PG 2 EURO
	B	H	T			
 <p>Krawatten- und Gürtel-Auszug</p>	7	19	45	059		
 <p>Utensilien-Auszug</p>	16	9	45	476		
 <p>Ausziehbarer Hosenhalter</p>	45	10	50	056		
 <p>LED-Schrankinnenbeleuchtung mit Bewegungsmelder, inkl. Akku (Ladevorgang über USB)</p>						
1 Stück	10	2	10	106		
2 Stück	10	2	10	107		
3 Stück	10	2	10	108		
4 Stück	10	2	10	109		



Futonbetten

Liegehöhen-Verstellung 4-fach

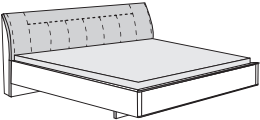
Beschreibung	Liegefläche in cm	Stellfläche in cm	Art.-Nr.	PG 1 EURO	PG 2 EURO	
Bettseiten-Höhe 43 cm						
 <p>Bett schwebend, Polster-Kopfteil in</p> <p>- Kunstleder magnolie</p> <p>Höhe Kopfteil: 91 cm Höhe Fußteil: 43 cm Höhe Oberkante Bettseite: 43 cm</p>	160 x 190	169 x 208	466			
	160 x 200	169 x 218	467			
	160 x 210	169 x 228	468			
	160 x 220	169 x 238	469			
	180 x 190	189 x 208	431			
	180 x 200	189 x 218	432			
	180 x 210	189 x 228	433			
	180 x 220	189 x 238	434			
	200 x 190	209 x 208	435			
	200 x 200	209 x 218	436			
	200 x 210	209 x 228	437			
	200 x 220	209 x 238	438			
	- Kunstleder weiß	160 x 190	169 x 208	672		
		160 x 200	169 x 218	673		
		160 x 210	169 x 228	674		
		160 x 220	169 x 238	675		
	180 x 190	189 x 208	676			
	180 x 200	189 x 218	677			
	180 x 210	189 x 228	678			
	180 x 220	189 x 238	679			
- Kunstleder Champagner	160 x 190	169 x 208	236			
	160 x 200	169 x 218	237			
	160 x 210	169 x 228	238			
	160 x 220	169 x 238	239			
	180 x 190	189 x 208	240			
	180 x 200	189 x 218	241			
	180 x 210	189 x 228	242			
	180 x 220	189 x 238	243			
	200 x 190	209 x 208	244			
	200 x 200	209 x 218	245			
	200 x 210	209 x 228	246			
	200 x 220	209 x 238	247			



Futonbetten

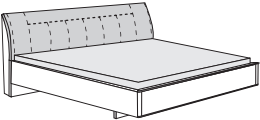

Liegehöhen-Verstellung 4-fach

Beschreibung	Liegefläche in cm	Stellfläche in cm	Art.-Nr.	PG 1 EURO	PG 2 EURO	
Bettseiten-Höhe 48 cm						
 <p>Bett schwebend, Polster-Kopfteil in</p> <p>- Kunstleder magnolie</p> <p>Höhe Kopfteil: 97 cm Höhe Fußteil: 48 cm Höhe Oberkante Bettseite: 48 cm</p>	160 x 190	169 x 208	601			
	160 x 200	169 x 218	602			
	160 x 210	169 x 228	603			
	160 x 220	169 x 238	607			
	180 x 190	189 x 208	608			
	180 x 200	189 x 218	609			
	180 x 210	189 x 228	610			
	180 x 220	189 x 238	611			
	200 x 190	209 x 208	614			
	200 x 200	209 x 218	615			
	200 x 210	209 x 228	616			
	200 x 220	209 x 238	617			
	<hr/>					
	- Kunstleder weiß	160 x 190	169 x 208	638		
		160 x 200	169 x 218	639		
		160 x 210	169 x 228	640		
		160 x 220	169 x 238	641		
180 x 190		189 x 208	642			
180 x 200		189 x 218	646			
180 x 210		189 x 228	653			
180 x 220		189 x 238	654			
<hr/>						
- Kunstleder Champagner	160 x 190	169 x 208	248			
	160 x 200	169 x 218	249			
	160 x 210	169 x 228	251			
	160 x 220	169 x 238	252			
	180 x 190	189 x 208	253			
	180 x 200	189 x 218	255			
	180 x 210	189 x 228	256			
	180 x 220	189 x 238	257			
	200 x 190	209 x 208	258			
	200 x 200	209 x 218	259			
	200 x 210	209 x 228	260			
	200 x 220	209 x 238	261			



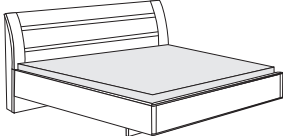
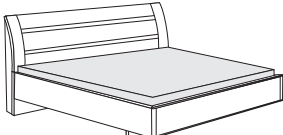

Futonbetten

Liegehöhen-Verstellung 4-fach

Beschreibung	Liegefläche in cm	Stellfläche in cm	Art.-Nr.	PG 1 EURO	PG 2 EURO
Bettseiten-Höhe 43 cm  Bett schwebend, Kopfteil mit Massivholz und 2 Nischen Höhe Kopfteil: 92 cm Höhe Fußteil: 43 cm Höhe Oberkante Bettseite: 43 cm	160 x 190	169 x 208	700		
	160 x 200	169 x 218	701		
	160 x 210	169 x 228	702		
	160 x 220	169 x 238	703		
	180 x 190	189 x 208	704		
	180 x 200	189 x 218	705		
	180 x 210	189 x 228	706		
	180 x 220	189 x 238	707		
	200 x 190	209 x 208	708		
	200 x 200	209 x 218	709		
	200 x 210	209 x 228	710		
	200 x 220	209 x 238	711		
	Bettseiten-Höhe 48 cm  Bett schwebend, Kopfteil mit Massivholz und 2 Nischen Höhe Kopfteil: 97 cm Höhe Fußteil: 48 cm Höhe Oberkante Bettseite: 48 cm	160 x 190	169 x 208	712	
160 x 200		169 x 218	713		
160 x 210		169 x 228	714		
160 x 220		169 x 238	715		
180 x 190		189 x 208	716		
180 x 200		189 x 218	717		
180 x 210		189 x 228	718		
180 x 220		189 x 238	719		
200 x 190		209 x 208	720		
200 x 200		209 x 218	721		
200 x 210		209 x 228	722		
200 x 220		209 x 238	723		
 Beleuchtung für Bettkopfteil mit Massivholz und 2 Nischen - 2er- Set, Montage hinter dem Kopfteil Dieses Produkt enthält eine Licht- quelle der Energieeffizienzklasse E				102	

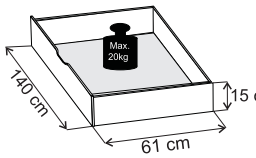

Zusatzelemente für Betten

Beschreibung	Maße in cm			Art.-Nr.	PG 1 EURO	PG 2 EURO
	B	H	T			
 <p>Großraum-Bettschubkasten inkl. Fußteilverblendung, paarweise</p>						
 <p>NUR EINSETZBAR für Betten mit schwebendem Bettrahmen und Bettseiten-Höhe 48 cm</p>						
 für Bettseiten-Höhe 48 cm						
- für Liegefläche 160 x 190 cm	140	15	61	809		
- für Liegefläche 160 x 200 cm	140	15	61	810		
- für Liegefläche 160 x 210 cm	140	15	61	811		
- für Liegefläche 160 x 220 cm	140	15	61	812		
- für Liegefläche 180 x 190 cm	140	15	61	813		
- für Liegefläche 180 x 200 cm	140	15	61	814		
- für Liegefläche 180 x 210 cm	140	15	61	815		
- für Liegefläche 180 x 220 cm	140	15	61	816		
- für Liegefläche 200 x 190 cm	140	15	61	817		
- für Liegefläche 200 x 200 cm	140	15	61	818		
- für Liegefläche 200 x 210 cm	140	15	61	819		
- für Liegefläche 200 x 220 cm	140	15	61	820		



Futonbetten

Bettseiten-Höhe 43 cm

Liegehöhen-Verstellung 4-fach

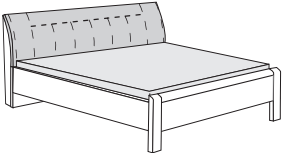
Beschreibung	Liegefläche in cm	Stellfläche in cm	Art.-Nr.	PG 1 EURO	PG 2 EURO	
 <p>- Kunstleder magnolie</p> <p>Höhe Kopfteil: 91 cm Höhe Fußteil: 45 cm Höhe Oberkante Bettseite: 43 cm</p>	160 x 190	169 x 208	270			
	160 x 200	169 x 218	271			
	160 x 210	169 x 228	272			
	160 x 220	169 x 238	273			
	180 x 190	189 x 208	274			
	180 x 200	189 x 218	275			
	180 x 210	189 x 228	278			
	180 x 220	189 x 238	279			
	200 x 190	209 x 208	276			
	200 x 200	209 x 218	277			
	200 x 210	209 x 228	281			
	200 x 220	209 x 238	282			
	<p>- Kunstleder weiß</p>	160 x 190	169 x 208	296		
		160 x 200	169 x 218	297		
		160 x 210	169 x 228	298		
		160 x 220	169 x 238	299		
180 x 190		189 x 208	300			
180 x 200		189 x 218	301			
180 x 210		189 x 228	302			
180 x 220		189 x 238	303			
<p>- Kunstleder Champagner</p>	160 x 190	169 x 208	200			
	160 x 200	169 x 218	201			
	160 x 210	169 x 228	202			
	160 x 220	169 x 238	203			
	180 x 190	189 x 208	204			
	180 x 200	189 x 218	205			
	180 x 210	189 x 228	206			
	180 x 220	189 x 238	207			
	200 x 190	209 x 208	208			
	200 x 200	209 x 218	209			
	200 x 210	209 x 228	222			
	200 x 220	209 x 238	223			



Futonbetten

Liegehöhen-Verstellung 4-fach

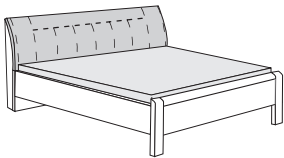

Bettseiten-Höhe 48 cm

Beschreibung	Liegefläche in cm	Stellfläche in cm	Art.-Nr.	PG 1 EURO	PG 2 EURO
 <p>Höhe Kopfteil: 96 cm Höhe Fußteil: 52 cm Höhe Oberkante Bettseite: 48 cm</p>	- Kunstleder magnolie	160 x 190	169 x 208	346	
	160 x 200	169 x 218	347		
	160 x 210	169 x 228	348		
	160 x 220	169 x 238	349		
	180 x 190	189 x 208	350		
	180 x 200	189 x 218	351		
	180 x 210	189 x 228	356		
	180 x 220	189 x 238	357		
	200 x 190	209 x 208	648		
	200 x 200	209 x 218	649		
	200 x 210	209 x 228	651		
	200 x 220	209 x 238	652		
	- Kunstleder weiß	160 x 190	169 x 208	664	
	160 x 200	169 x 218	665		
	160 x 210	169 x 228	666		
	160 x 220	169 x 238	667		
180 x 190	189 x 208	668			
180 x 200	189 x 218	669			
180 x 210	189 x 228	670			
180 x 220	189 x 238	671			
- Kunstleder Champagner	160 x 190	169 x 208	224		
160 x 200	169 x 218	225			
160 x 210	169 x 228	226			
160 x 220	169 x 238	227			
180 x 190	189 x 208	228			
180 x 200	189 x 218	229			
180 x 210	189 x 228	230			
180 x 220	189 x 238	231			
200 x 190	209 x 208	232			
200 x 200	209 x 218	233			
200 x 210	209 x 228	234			
200 x 220	209 x 238	235			

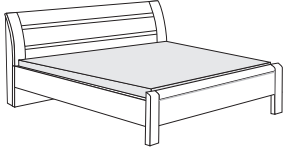
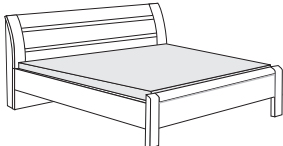

Betten

Liegehöhen-Verstellung 4-fach

Beschreibung	Liegefläche in cm	Stellfläche in cm	Art.-Nr.	PG 1 EURO	PG 2 EURO
Bettseiten-Höhe 43 cm					
 <p>Kopfteil mit Massivholz und 2 Nischen</p> <p>Höhe Kopfteil: 92 cm Höhe Fußteil: 45 cm Höhe Oberkante Bettseite: 43 cm</p>	160 x 190	169 x 208	548		
	160 x 200	169 x 218	549		
	160 x 210	169 x 228	550		
	160 x 220	169 x 238	551		
	180 x 190	189 x 208	447		
	180 x 200	189 x 218	448		
	180 x 210	189 x 228	449		
	180 x 220	189 x 238	450		
	200 x 190	209 x 208	451		
	200 x 200	209 x 218	452		
	200 x 210	209 x 228	453		
	200 x 220	209 x 238	454		
	Bettseiten-Höhe 48 cm				
 <p>Kopfteil mit Massivholz und 2 Nischen</p> <p>Höhe Kopfteil: 97 cm Höhe Fußteil: 52 cm Höhe Oberkante Bettseite: 48 cm</p>	160 x 190	169 x 208	552		
	160 x 200	169 x 218	553		
	160 x 210	169 x 228	554		
	160 x 220	169 x 238	555		
	180 x 190	189 x 208	540		
	180 x 200	189 x 218	541		
	180 x 210	189 x 228	542		
	180 x 220	189 x 238	543		
	200 x 190	209 x 208	544		
	200 x 200	209 x 218	545		
	200 x 210	209 x 228	546		
	200 x 220	209 x 238	547		
	 <p>Beleuchtung für Bettkopfteil mit Massivholz und 2 Nischen - 2er-Set, Montage hinter dem Kopfteil</p> <p>Dieses Produkt enthält eine Lichtquelle der Energieeffizienzklasse E</p>			102	



Betten

Liegehöhen-Verstellung 4-fach

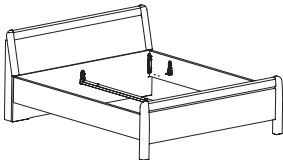
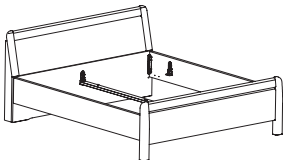
Beschreibung	Liegefläche in cm	Stellfläche in cm	Art.-Nr.	PG 1 EURO	PG 2 EURO	
Bettseiten-Höhe 43 cm						
 <p>Holz-Kopfteil</p> <p>- ohne Bettkasten im Kopfteil</p> <p>Höhe Kopfteil: 91 cm Höhe Fußteil: 62 cm Höhe Oberkante Bettseite: 43 cm</p>	180 x 190	189 x 210	854			
	180 x 200	189 x 220	855			
	180 x 210	189 x 230	856			
	180 x 220	189 x 240	857			
	200 x 190	209 x 210	858			
	200 x 200	209 x 220	859			
	200 x 210	209 x 230	860			
	200 x 220	209 x 240	861			
	<hr/>					
	<p>- mit Bettkasten im Kopfteil</p> <p>Höhe Kopfteil: 96 cm Höhe Fußteil: 62 cm Höhe Oberkante Bettseite: 43 cm</p>	180 x 190	189 x 225	862		
		180 x 200	189 x 235	863		
		180 x 210	189 x 245	864		
180 x 220		189 x 255	865			
200 x 190		209 x 225	866			
200 x 200		209 x 235	867			
200 x 210		209 x 245	868			
200 x 220		209 x 255	869			
<hr/>						
Bettseiten-Höhe 48 cm						
 <p>Holz-Kopfteil</p> <p>- ohne Bettkasten im Kopfteil</p> <p>Höhe Kopfteil: 96 cm Höhe Fußteil: 62 cm Höhe Oberkante Bettseite: 48 cm</p>		180 x 190	189 x 208	309		
		180 x 200	189 x 218	314		
	180 x 210	189 x 228	325			
	180 x 220	189 x 238	331			
	200 x 190	209 x 210	643			
	200 x 200	209 x 220	644			
	200 x 210	209 x 230	645			
	200 x 220	209 x 240	647			
	<hr/>					
	<p>- mit Bettkasten im Kopfteil</p> <p>Höhe Kopfteil: 101 cm Höhe Fußteil: 62 cm Höhe Oberkante Bettseite: 48 cm</p>	180 x 190	189 x 225	377		
		180 x 200	189 x 235	381		
		180 x 210	189 x 245	382		
180 x 220		189 x 255	389			
200 x 190		209 x 225	656			
200 x 200		209 x 235	657			
200 x 210		209 x 245	658			
200 x 220		209 x 255	659			



Komfortbetten

Liegehöhen-Verstellung 4-fach

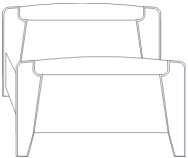
Beschreibung	Liegefläche in cm	Stellfläche in cm	Art.-Nr.	PG 1 EURO	PG 2 EURO
 <p>Komfort-Einzelbett</p> <p>Höhe Kopfteil: 85 cm Höhe Fußteil: 59 cm Höhe Oberkante Bettseite: 48 cm</p>	90 x 190	99 x 197	210		
	90 x 200	99 x 207	211		
	90 x 210	99 x 217	212		
	90 x 220	99 x 227	213		
	100 x 190	109 x 197	214		
	100 x 200	109 x 207	215		
	100 x 210	109 x 217	216		
	100 x 220	109 x 227	217		
	120 x 190	129 x 197	218		
	120 x 200	129 x 207	219		
	120 x 210	129 x 217	220		
	120 x 220	129 x 227	221		



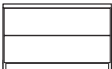
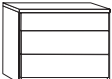

Beimöbel

Beschreibung	Maße in cm			Art.-Nr.	PG 1 EURO	PG 2 EURO	
	B	H	T				
 <p>Nachtschrank, 1 Auszug schwebend</p> <p>für Bettseiten-Höhe 43 cm</p> <p>Stück Paar</p> <hr/> <p>für Bettseiten-Höhe 48 cm</p> <p>Stück Paar</p>	60	44	38	612			
	60	44	38	613			
	60	48	38	680			
	60	48	38	681			
	 <p>Nachtkonsole mit 2 Auszügen</p> <p>Stück Paar</p> <p>Stück Paar</p>	40	40	36	632		
		40	40	36	633		
60		40	36	623			
60		40	36	624			
 <p>Nachtkonsole, 3 Auszüge oberer Auszug schmal</p> <p>Stück Paar</p> <p>Stück Paar</p>		40	50	36	630		
		40	50	36	631		
	60	50	36	636			
	60	50	36	637			





Beimöbel

Beschreibung	Maße in cm			Art.-Nr.	PG 1 EURO	PG 2 EURO	
	B	H	T				
 <p>Nachtschrank-Paneel, mit Rauchglasboden</p>	Stück	40	27	14	116		
	Paar	40	27	14	117		
	Stück	60	27	14	118		
	Paar	60	27	14	119		
	 <p>Nachtschrank-Paneel, mit Rauchglasboden und LED-Beleuchtung</p>	Stück	40	27	14	112	
		Paar	40	27	14	113	
Stück		60	27	14	114		
Paar		60	27	14	115		
Dieses Produkt enthält Lichtquellen der Energieeffizienzklasse G		Stück	60	27	14	114	
		Paar	60	27	14	115	



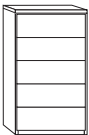
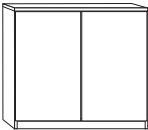
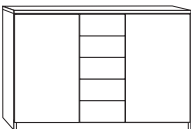
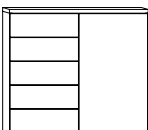
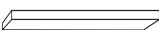

Beimöbel

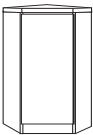
Alle Drehtüren inkl. gedämpfter Scharniere

Beschreibung	Maße in cm			Art.-Nr.	PG 1 EURO	PG 2 EURO
	B	H	T			
 <p>Schubkastenschrank, 5 Auszüge</p>	60	89	37	063		
 <p>Kommode, 2-türig, mit einem durchgehenden Einlege- boden</p>	93	89	37	062		
 <p>Kombikommode, 2 Türen außen, mittig 5 Auszüge, je Türenfach ein Einlegeboden</p>	125	89	37	419		
 <p>Kombikommode, schmal, links 5 Auszüge, 1 Tür rechts ange- schlagen, dahinter ein Einlegeboden</p>	93	89	37	024		
 <p>Steckböden, massiv</p>	60 80	3 3	20 20	081 082		
 <p>Hängeschrank mit Tür</p> <p>Paar Stück, links ang. Stück, rechts ang.</p>	40 40 40	123 123 123	30 30 30	604 606 605		
 <p>Eckkommode</p> <p>rechts ang., stellbar links v. Bett links ang., stellbar rechts v. Bett</p>	61 61	89 89	61 61	686 688		

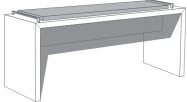
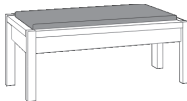

Beimöbel

Beschreibung	Maße in cm			Art.-Nr.	PG 1 EURO	PG 2 EURO
	B	H	T			
 <p>Ankleidebank in Holz-Nachbildung mit Sitzauflage in Kunstleder</p> <ul style="list-style-type: none"> - mit Kunstleder magnoliefb. 120 47 40 409 - mit Kunstleder weiß 120 47 40 410 - mit Kunstleder Champagner 120 47 40 414 						
 <p>Ankleidebank massiv mit Polster</p> <ul style="list-style-type: none"> - mit Kunstleder magnoliefb. 120 46,3 40 412 - mit Kunstleder weiß 120 46,3 40 413 - mit Kunstleder Champagner 120 46,3 40 427 						
 <p>Wandspiegel, Parsol-Bronze-Glas mit Facette</p>	60	80	3	088		
 <p>Wandspiegel, Parsol-Bronze-Glas mit Facette</p>	110	85	3	650		